



Via ALDO ROSSI 4
20149 Milano (MI)
Tel.02518011- Fax 0251801.500

Deluxe

Smart Inverter



COMPRESSORE INVERTER GARANTITO 10 ANNI



Unità Residenziali Mono

Egregi Signori,

Vi inviamo la presentazione tecnica relativa al sistema di climatizzazione che riteniamo particolarmente indicato alla vostra richiesta.

▪ Il sistema **Residenziale** di LG Electronics con refrigerante R32, consiste in una unità esterna con scambio termico refrigerante aria da installare all' esterno degli ambienti e collegata mediante tubazioni frigorifere a una unità interna per la climatizzazione dell'aria, che può funzionare sia in raffreddamento che in riscaldamento alternativamente.

▪ Questa guida contiene tutte le informazioni riguardanti l'unità esterna con alimentazione monofase 220V
Modello **DC09RQ UL2 collegata all' unità interna Parete DC09RQ NSJ**



DC09RQ NSJ



DC09RQ.UL2

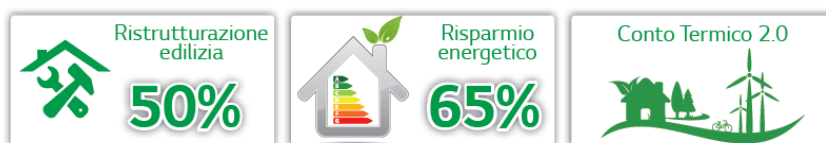

- Descrizione delle caratteristiche delle unità esterne

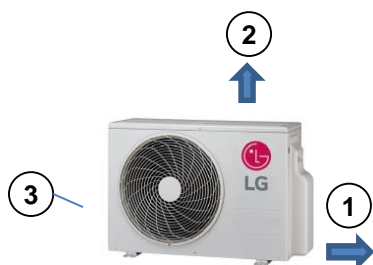

✓ STRUTTURA

Struttura autoportante in pannelli di lamiera d'acciaio zincato verniciati di colore grigio caldo con trattamento superficiale e processo di Cataforesi, un trattamento superficiale in grado di conferire una notevole resistenza alla corrosione al fine di proteggere l'unità esterna dagli agenti atmosferici. **(1)** Pannello destro asportabile per operazioni di connessione con il circuito frigorifero. **(2)** Copertura asportabile per accedere ai componenti di comando. **(3)** Griglia di protezione sull'espulsione dell'aria.

✓ SCAMBIATORE DI CALORE

Scambiatore di calore esterno Wide Louver Fin che conferisce un miglioramento dell'efficienza di scambio pari al 28% in più rispetto ad un tradizionale scambiatore, rivestito da un trattamento anticorrosione a bagno galvanico GOLD FIN per conferire una migliore resistenza alle piogge acide e alla salsedine nelle zone di mare.



✓ COMPRESSORE

Sistema di erogazione della capacità composto da N°1 Compressore ermetico di tipologia TWIN Rotary Dc inverter ad avviamento diretto, controllo lineare della capacità con un campo di azione compreso tra il minimo del 10% fino ad un massimo del 130%. Garanzia 10 anni



✓ MOTORE/VENTILATORE

Ventilatore di scambio termico con l'esterno di tipo elicoidale con aspirazione sul lato posteriore e mandata orizzontale sul lato anteriore con portata d'aria di 35 mc/min. Tipologia di motore BLDC inverter con portata d'aria e basse rumorosità da 0,4 kW.



✓ CIRCUITO FRIGORIFERO

Realizzato in tubi di rame, completo di filtri deidratatori, valvola di inversione ciclo a 4 vie, valvole di espansione a controllo elettronico su ogni connessione, separatore di refrigerante allo stato liquido con funzione di accumulo in aspirazione al compressore, valvole di servizio dedicate ad ogni connessione delle unità interne sul lato gas. Il sistema di distribuzione prevede connessioni aventi i diametri liquido e gas rispettivamente di mm 6,35 e mm 9,52.

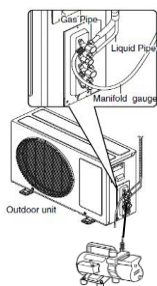

✓ SCHEMA ELETTRONICA PRINCIPALE

Scheda elettronica principale di controllo e di sicurezza accessibile rimuovendo il coperchio superiore, in grado di gestire automaticamente le modalità di funzionamento raffreddamento e riscaldamento e la funzione di sbrinamento dello scambiatore di calore esterno.

Scheda elettronica principale



Unità Residenziali Mono

- Descrizione delle caratteristiche unità interna

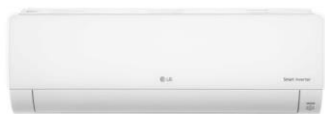

✓ STRUTTURA

Unità interne di colore bianco per installazione a parete per sistema LG mono e multi ad R32 .Modello DC09RQ.NSJ



✓ MOTORE VENTILAZIONE BLDC

Il motore di ventilazione è di tipo BLDC, oltre a permettere una maggiore modulazione della capacità, data la più ampia gamma di velocità di rotazione disponibili, dissipa meno calore rispetto ai tradizionali motori a corrente alternata. Opera con minore rumorosità e in assenza di ronzii di natura elettrica.



✓ COMANDI

L'unità è corredata di serie da un comando ad infrarosso

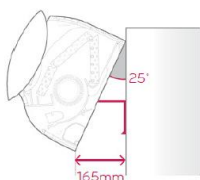

✓ CLIP DI SOLLEVAMENTO

Sull'unità interna, è presente una clip di sollevamento che permette di mantenere il prodotto inclinato rispetto alla parete per agevolare le operazioni di collegamento delle tubazioni e dei cavi elettrici



✓ PANNELLO INFERIORE ASPORTABILE

Sull'unità interna, il pannello inferiore è asportabile per migliorare l'accesso alle connessioni elettriche e alle tubazioni. Terminato il lavoro di connessione, il pannello può essere agevolmente riposizionato in modo semplice e rapido.



✓ PIASTRA DI INSTALLAZIONE CON VITI

La piastra di installazione delle unità interne è molto rigida e permette un ancoraggio ottimale alle pareti, anche in caso di installazione su scatole di predisposizione. La scocca dell'unità può essere fissata alla piastra con le viti per facilitare la chiusura e migliorare l'aderenza alla superficie.



6-8mm

Tradizionale

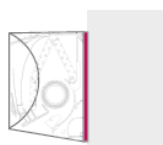

1-2mm

LG

Unità Residenziali Mono

- Descrizione delle caratteristiche unità interna



✓ Wi-Fi INTEGRATO

Unità interna con Wi-Fi integrato per gestire le principali funzioni attraverso la app Smart ThinQ  disponibile per Android o iOS.



✓ FILTRO IONIZZATORE PLASMASTER

Unità interna con Ionizzatore Plasmaster Plus un generatore di ioni polarizzati per identificare ed eliminare batteri aerobi, virus e cattivi odori che fluttuano nell'aria.

•VERTICALE



•ORIZZONTALE



✓ CONTROLLO TOTALE FLUSSI ARIA

Unità interna con controllo totale dei flussi d'aria. Regolazione verticale a 6 step, visualizzabili su comando infrarosso e 5 spee orizzontali .

•In raffreddamento



•In riscaldamento



✓ FUNZIONE COMFORT AIR

Premendo il pulsante sul comando ad infrarosso il posizionamento del deflettore avviene automaticamente in funzione della modalità operativa scelta.

In riscaldamento il deflettore si regola nella posizione più bassa mentre in raffreddamento in posizione più alta .

- Descrizione delle caratteristiche unità interna

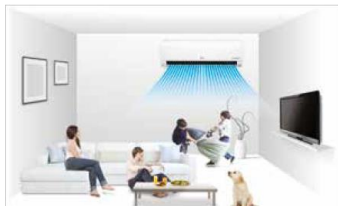

✓ CONTROLLO ATTIVO DELLA CAPACITA'

Controllo dei consumi energetici a 4 step tramite pulsante posto sul comando ad infrarosso.

NORMALE 100% DI CONSUMO : Locale con più persone, con grado di attività elevato.

STEP1 80% DI CONSUMO : Locale con più persone, con grado di attività ridotto.

STEP2 60% DI CONSUMO : Locale con poche persone, con grado di attività ridotto.

STEP2 40% DI CONSUMO : Locale con poche persone, con grado di attività molto ridotto.



✓ SMART DIAGNOSIS

Smart Diagnosis permette di controllare la funzionalità e la risoluzione dei problemi tramite smartphone con una semplice app SMART DIAGNOSIS disponibile per dispositivi android.

Unità Residenziali Mono

				DC09RQ		
Interna	Capacità	Raffreddamento	Min	W	890	
			Nominale	W	2500	
			Max	W	3700	
		Riscaldamento +7°C	Min	W	890	
			Nominale	W	3200	
			Max	W	5000	
		Riscaldamento -7°C	Nominale	W	3200	
			Raffreddamento	Nominale	W	572
			Riscaldamento +7°C	Nominale	W	711
		EER			W/W	4,37
	S.E.E.R.				7,9	
	P design C			kW	2,5	
	COP			W/W	4,5	
	S.C.O.P.				4,6	
	P design H			kW	2,8	
	Energy Label	Raffreddamento			A++	
		Riscaldamento			A++	
	Consumo annuale	Raffreddamento		kWh	111	
		Riscaldamento		kWh	852	
	Pressione sonora	Raffreddamento	Sleep	dBA+1	19	
			Min	dBA+1	27	
			Medium	dBA+1	42	
		Riscaldamento	High	dBA+1	48	
			Min	dBA+1	27	
			Medium	dBA+1	37	
	Potenza sonora	Raffreddamento	High	dBA	60	
	Capacità di ventilazione	Raffreddamento	Sleep	m ³ /min	5,5	
			Min	m ³ /min	9	
			Medium	m ³ /min	9,0	
			Alta	m ³ /min	11,0	
Riscaldamento		Max (Power)	m ³ /min	13,0		
		Min	m ³ /min	6,5		
		Medium	m ³ /min	9,0		
Alta	m ³ /min	11,0				
Deumidificazione			l/h	1,1		
Corrente Assorbita	Raffreddamento	Nominale	A	2,5		
		Max	A	6,0		
	Riscaldamento	Nominale	A	3,2		
		Max	A	7,0		
Alimentazione			Φ / V / Hz	1 / 220-240 / 50		
Magnetotermico			A	15		
Cavo di alimentazione			N x mm ²	3*1.0		
Cavi di collegamento			N x mm ²	4*1.0 (compresa terra)		
Dimensioni			mm	837*308*189		
Peso			kg	8,3		
Unità Esterna				DM09RP.UL2		
	limiti operativi	Raffreddamento	Min~Max	°CDB	-15~48	
		Riscaldamento	Min~Max	°CWB→°CDB	-15~24	
	Pressione sonora	Raffreddamento	Alta	dBA+1	49	
		Riscaldamento	Alta	dBA+1	51	
	Potenza sonora	Raffreddamento	Alta	dBA	65	
	Air Flow Rate		High	m ³ /min	35	
	Tubazioni	Lunghezza (UE/UI)	Min	m	3	
			Max	m	20	
		Elevation (Odu/Idu)	Max	m	10	
	Tubazione	Liquido		mm	6,35	
				inch	(1/4)	
		Gas		mm	9,52	
				inch	(3/8)	
	Scarico		mm	21,5		
			inch	0,85		
	Refrigerante	Tipo			R32	
		Precarica 7.5m		g	800	
				t-CO ₂ eq	2,09	
		Aggiunta		g/m	20	
		GWP			540	
	Ventilatore			W	43	
	Tipo di compressore				1P TWIN Rotary	
	Peso			kg	36	
Dimensioni			mm	770*545*288		

Unità Residenziali Mono

▪ Funzioni

Controllo di Temperatura		0
Prefiltro lavabile		0
Ionizzatore (Plasmaster Ionizer Plus or Plasmaster Ionizer)		0
Auto Clean		0
Steps, Ventilazione /raffreddamento/Riscaldamento		6/6/6
Controllo automatico deflettore(Destro&Sinistro)		0
Controllo automatico deflettore(Basso&Alto)		0
Comando		Infrarosso
Temperature di	Raffreddamento	18°C~30°C
Impostazione	Riscaldamento	16°C~30°C
Auto Changeover		0
Self Diagnosis		0
Timer		0
Sleep Operation		0
Soft Dry Operation		0
Minuti di ritardo per la ripartenza		3min
Partenza a caldo		0
Jet Cool		0
Low Ambient Operation		0
Controllo attivo della capacità		0
Silent Mode		0
Energy Display		0
Dry Contact		0
Predisposizione comando a filo		0
Smart Diagnosis con app		0
Collegamento PI-485 per centralizzatore		0
Interna comaptibile mono /multi		0
LG Smart ThinQ (Wi-Fi App.)		0

▪ SCHEMI DIMENSIONALI

Technical drawings showing the unit's dimensions and components. The front view shows a width of 807 mm and a height of 189 mm. The side view shows a depth of 302 mm. The rear view shows a width of 418 mm and a height of 194 mm. Callouts 1 through 5 identify the Front Panel, Display & Signal Receiver, Air Suction Grille, Knockout hole, and Installation Plate respectively. A detailed rear view shows the unit's profile with dimensions: 418 mm (Unit Outline), 152 mm (Left rear piping), 98 mm (C Type), 134 mm (Right rear piping), and 194 mm (Total height). Two Ø65 holes are also indicated.

Item No.	Part Name	Remark
1	Front Panel	
2	Display & Signal Receiver	
3	Air Suction Grille	
4	Knockout hole	For pipe and cable
5	Installation Plate	

■ Note

- The unit should be installed according to installation manual which is in the product box.
- The Unit is powered from the outdoor unit. So power cable should be connected with the outdoor unit.

[Unit : mm]

CHASSIS : SJ



Unità Residenziali Mono

SCHEMI DIMENSIONALI

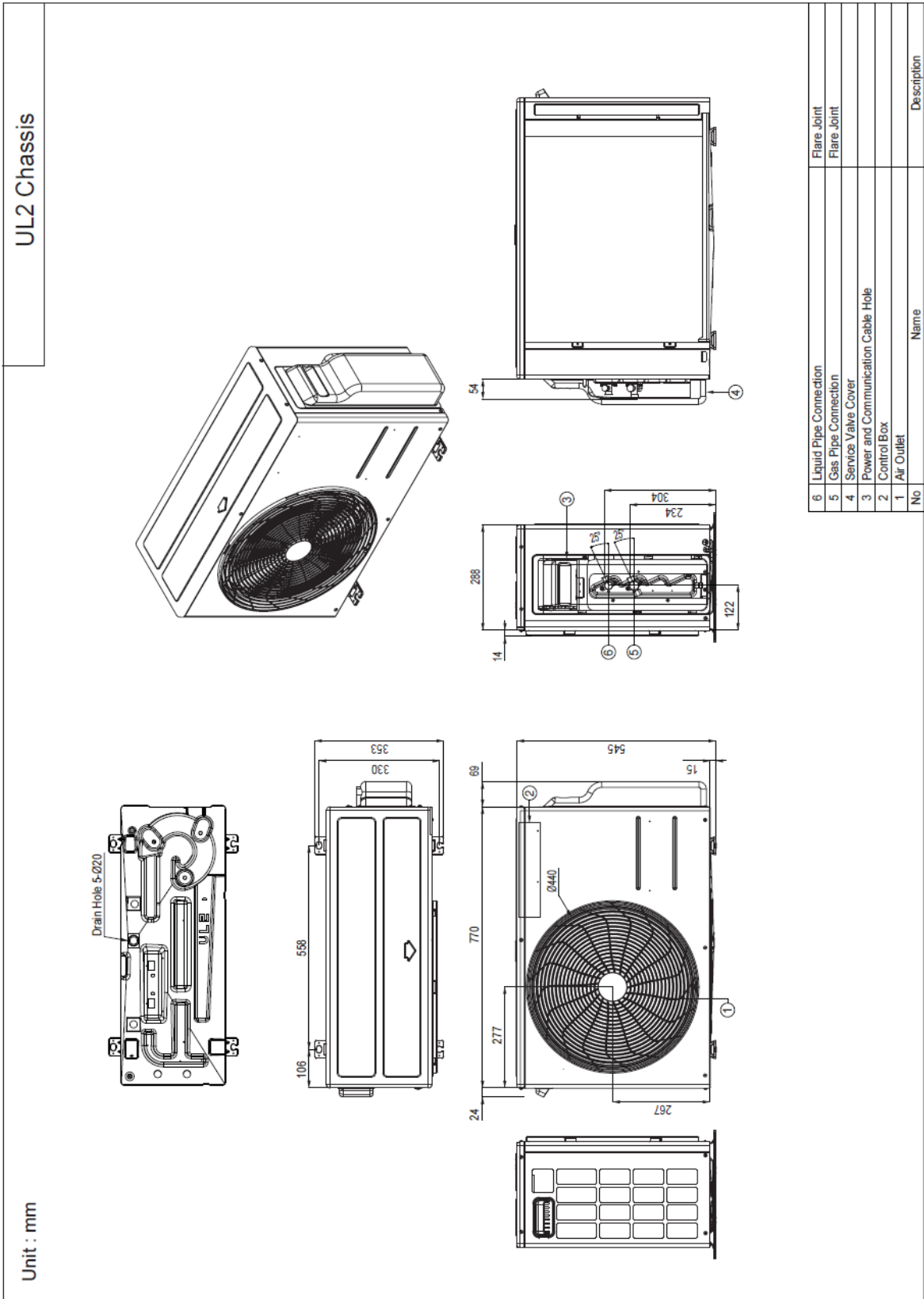

Dichiarazione del Costruttore di Efficienza Energetica per impianti di climatizzazione in pompa di calore

Si certifica che i prodotti elencati in seguito rispondono ai requisiti dell'articolo 9 comma 2 bis -allegato H- del D.M. 19 febbraio 2007 già modificato dal D.M. 26 ottobre 2007 e coordinato con D.M. 7 aprile 2008, attuativo della Legge Finanziaria 2008 ("Decreto edifici") richiamato dalla L.220 del 13 dicembre 2010 (Legge di stabilità 2011) oltre che dai D.L. 63 del 4 giugno 2013, D.L. 90 del 3 agosto 2013 e L 147 del 27 Dicembre 2013.

Modelli pompa di calore reversibile dotati di variatore di velocità (Inverter) Aria/Aria

Modelli Mono Residenziale

Unità Interna	Unità Esterna	E.E.R.	C.O.P.
DC09RQ NSJ	DC09RQ.UL2	4,37	4,5



Copyright © 2011-2012 LG Electronics Inc.

Tutti I diritti riservati.

Nessuna parte di questa opera può essere riprodotta e distribuita in qualsiasi forma e con qualsiasi mezzo senza il consenso scritto dell'autore.

LG Electronics Italia S.p.A.

www.lg.com/it
it.lgeaircon.com

Via Aldo Rossi, 4
20149 Milano Italia

Tel. 02 51 801 1 - Fax 02 51 801 500

Info Clienti: 199 600 099

Servizio a pagamento: tariffa massima 11,88 Centesimi di Euro al minuto (iva esclusa). I costi da telefonia mobile variano in funzione dell'operatore utilizzato.